

**КОДОВАЯ ПАНЕЛЬ
ST – 226
СО ВСТРОЕННЫМ PROXIMITY
СЧИТЫВАТЕЛЕМ**

ИНСТРУКЦИЯ ПО УСТАНОВКЕ И НАСТРОЙКЕ



СОДЕРЖАНИЕ

СОБЕННОСТИ КОДОВОЙ ПАНЕЛИ	1
ВНЕШНИЙ ВИД КОДОВОЙ ПАНЕЛИ И ТИПЫ PROXIMITY КАРТ.....	2
ПРОЦЕДУРА УСТАНОВКИ КОДОВОЙ ПАНЕЛИ	3
НАСТРОЙКА РЕЖИМОВ И ФУНКЦИИ.....	4
1. Добавление карты пользователя.....	4
2. Удаление карты пользователя.....	4
3. Программирование 8 паролей пользователя.....	5
4. Установка времени задержки.....	5
5. Настройка режимов идентификации.....	6
6. Пакетная регистрация.....	6
7. Настройки Анти-Тампера (датчик вскрытия).....	7
8. Смена системного пароля.....	7
9. Удаление 8 кодов доступа для пользователей.....	8
10. Удаление всех карт пользователей.....	8
11. Открытие двери с помощью системного пароля.....	8
12. Добавление функции Анти-запирания.....	8
УСТАНОВКА КОДОВОЙ ПАНЕЛИ.....	9
1. Схема подключения.....	9
2. Внешнее реле считывателя и схема подключения электрического замка.....	10
3. Схема проводки детекции обнаружения двери.....	11
4. Схема проводки сигнализации.....	11
МЕРЫ ПРЕДОСТОРОЖНОСТИ.....	12
УСТРАНЕНИЕ НЕПОЛАДОК.....	12
УСТАНОВКА КОДОВОЙ ПАНЕЛИ.....	13

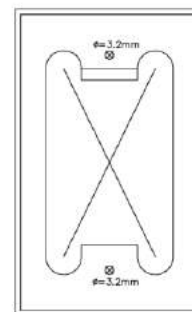
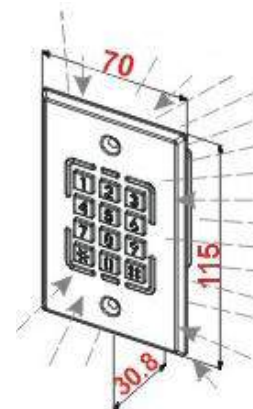

*Выберите подходящее место для установки кодовой панели.

*По шаблону проделайте в стене нишу для установки и просверлите в стене отверстия.

* Проденьте провода от панели.

*Установите панель, как это показано на рисунке;

* Между Тампером и стеной, необходимо установить пружину из комплекта.

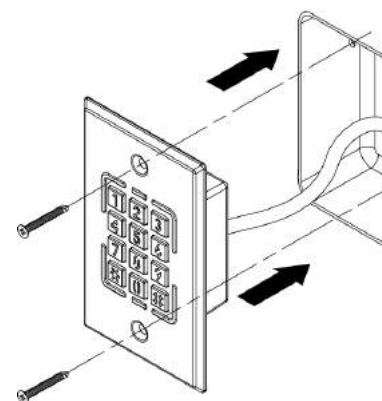

МЕРЫ ПРЕДОСТОРОЖНОСТИ

- Перед включением, проверьте ещё раз напряжение и полярность подключения;
- Используйте независимые блоки питания для замка и кодовой панели;
- Пожалуйста, не занимайтесь самостоятельно подключением или ремонтом устройства;
- Гарантийный период составляет 1 год;

УСТРАНЕНИЕ НЕПОЛАДОК

Proximity Карта определена, но замок не работает

- Проверьте правильность подключения блока питания для замка. Проверьте, горит ли на панели индикатор питания (красный индикатор);
- Проверьте, горит ли на панели зеленый индикатор, означающий готовность системы к работе. Если индикатор горит, проверьте, правильно ли соединены контакты между блоком питания электрического замка и соединяющими контактами;
- Снова поднесите карту к считывателю;
- Проверьте, правильно ли установлен режим открытия двери;

Невозможно войти в режим настроек при вводе системного пароля

- Вероятно, вы ввели неполный системный пароль. Попробуйте ввести системный пароль заново: нажмите клавишу «*» и введите верный системный пароль по схеме *#XXXX#;
- Проблемы с проводкой. При нажатии клавиш происходит ввод неверных данных. Пожалуйста, проверьте, все ли провода находятся за внешней панелью. Это нужно для того, чтобы избежать соприкосновения проводов и печатной платы, что может повести за собой короткое замыкание или помехи в работе.

Установка функции Анти-запирания

- Необходимо изменить режим открытия двери:
 - Введите 4-значный пароль (вариант № 1), или
 - Использовать Proximity карту и ввести 4-значный пароль (вариант № 3), или
 - Использовать Proximity карту или ввести 4-значный пароль (вариант № 4);

Введите « *# пароль для анти-запирания # » для активации функции, при установленном режиме открытия двери (см. пункт 5, Настройка режимов идентификации).

Выход из режимов Анти-Тампера или Анти-запирания

- Войдите в режим настроек системы или откройте дверь.

ОСОБЕННОСТИ КОДОВОЙ ПАНЕЛИ

1. Индикаторы работы панели и звуковой сигнал.
2. Стальной водостойкий корпус для врезной установки в помещениях и вне помещений
3. 4 варианта открытия двери:
 - (1) Ввести четырехзначный пароль пользователя, вариант № 1;
 - (2) Использовать Proximity карту, вариант № 2;
 - (3) Использовать Proximity карту и четырехзначный пароль пользователя (8 четырехзначных паролей пользователя), вариант № 3;
 - (4) Использовать Proximity карту или четырехзначный пароль пользователя, вариант № 4;
4. Для того чтобы войти в режим настроек системы, введите четырехзначный системный пароль. По умолчанию системный пароль – 4567;
Для того чтобы войти в режим настроек системы нажмите *#, введите пароль и нажмите #. (Например: *# 4567 #);
5. Защита от вскрытия.
6. Все Proximity карты и Proximity брелоки должны быть зарегистрированы перед использованием;
7. Proximity карта или Proximity брелок имеют восьмизначный номер (используются только последние 6 цифр);
8. Возможность программирования до 8 пользовательских кодов доступа для пользователей;
9. Максимальное количество подключаемых Proximity карт – 1000;
10. Функция сохранения данных в случае отключения питания;
11. Водонепроницаемый считыватель Proximity карт с панелью из нержавеющей стали и кнопками;
12. Супер тонкий дизайн. Специальный герметичный корпус без видимых винтов;
13. Блок питания: DC 12V. Потребляемая мощность: 80mA (режим ожидания), 110mA (активный режим);

* Номер карты расположен на обратной стороне карты.

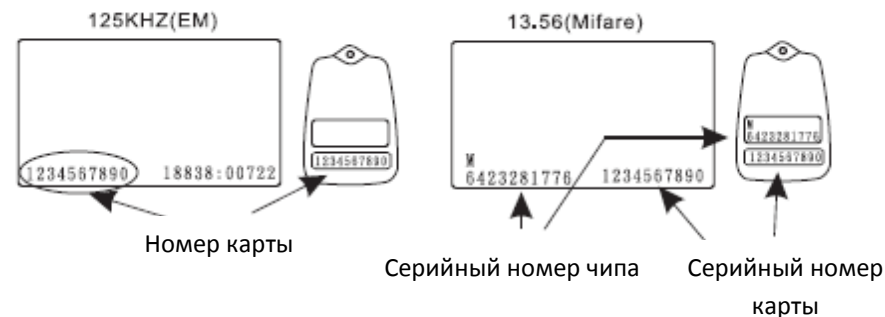

Пример номера карты:
Последние 6 цифр номера 1234567890 – 567890.

ВНЕШНИЙ ВИД КОДОВОЙ ПАНЕЛИ

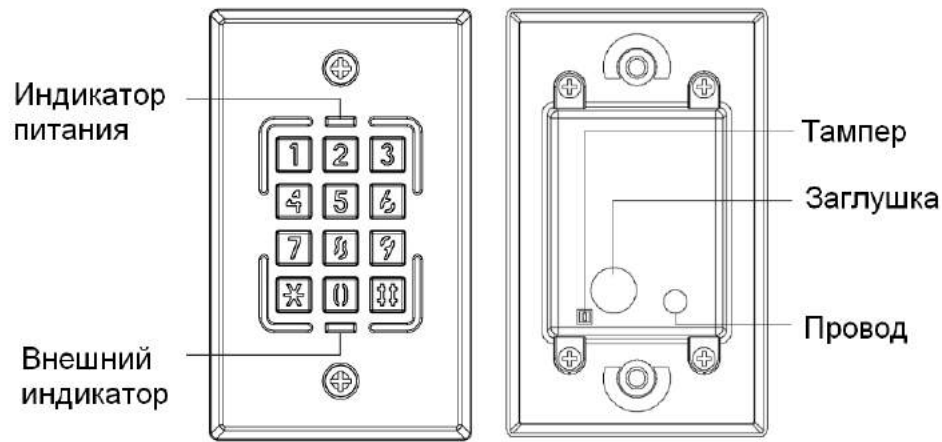

Типы Proximity карт

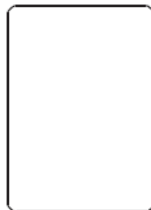

Тонкая карта, толщиной 0,8 мм.
ISO стандарт размера карты.
Диапазон считывания – до 10 см. Печатается напрямую с карт-принтера.

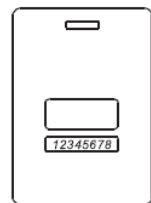

Толстая карта, толщиной 1,8 мм.
ISO стандарт размера карты.
Диапазон считывания – до 10 см.
Печатается напрямую с карт-принтера.

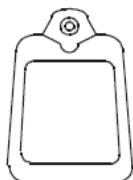

Proximity брелок. Диапазон считывания – до 6 см.
Ультразвуковой контакт, водонепроницаемый, ударопрочный корпус.
*Типы Proximity карт указаны для справки и могут меняться в зависимости от используемой системы контроля доступа.

3. Схема проводки детекции обнаружения двери (геркон)

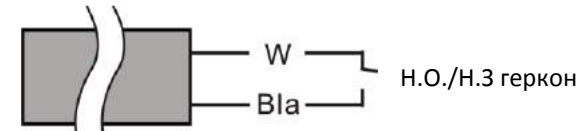

4. Включение внешнего индикатора

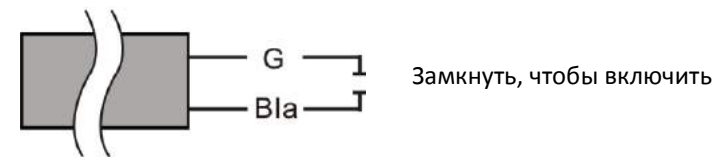

5. Схема проводки сигнализации

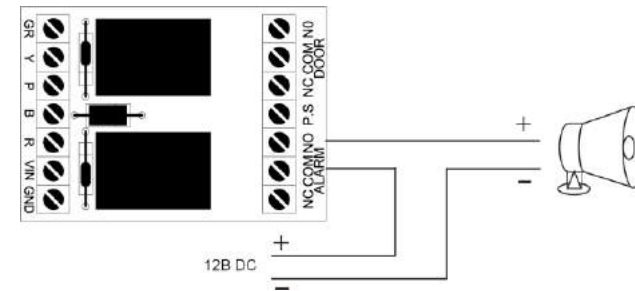

6. Подключение внешнего реле управления замком

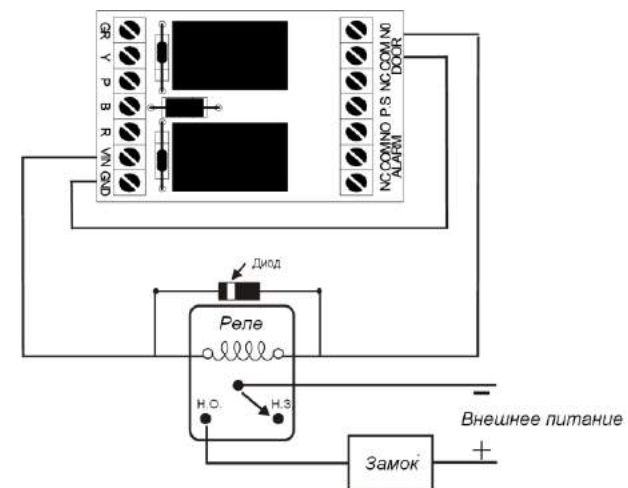

ПРОЦЕДУРА УСТАНОВКИ КОДОВОЙ ПАНЕЛИ

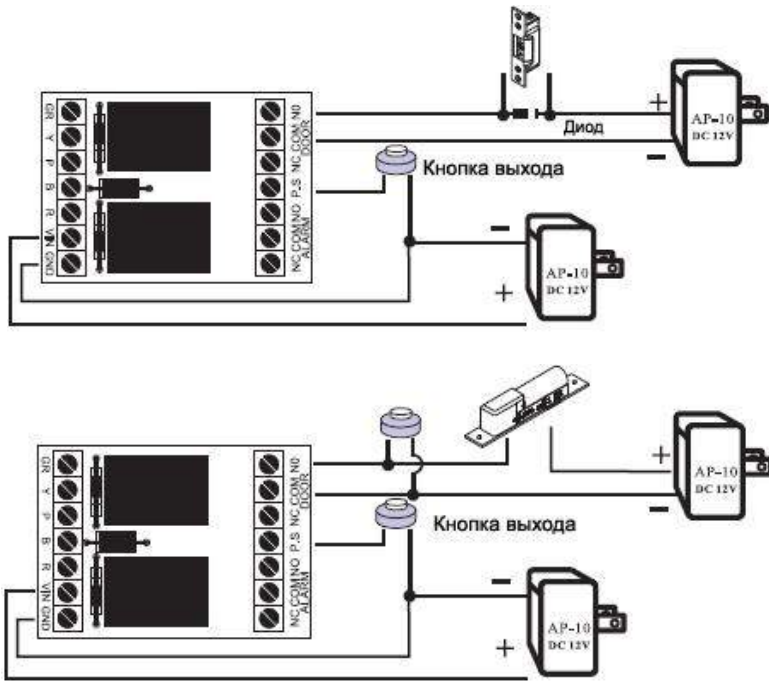

А) Н.З. контакт (для настройки используйте перемычки)
Подходит, к примеру, для электромагнитных замков.

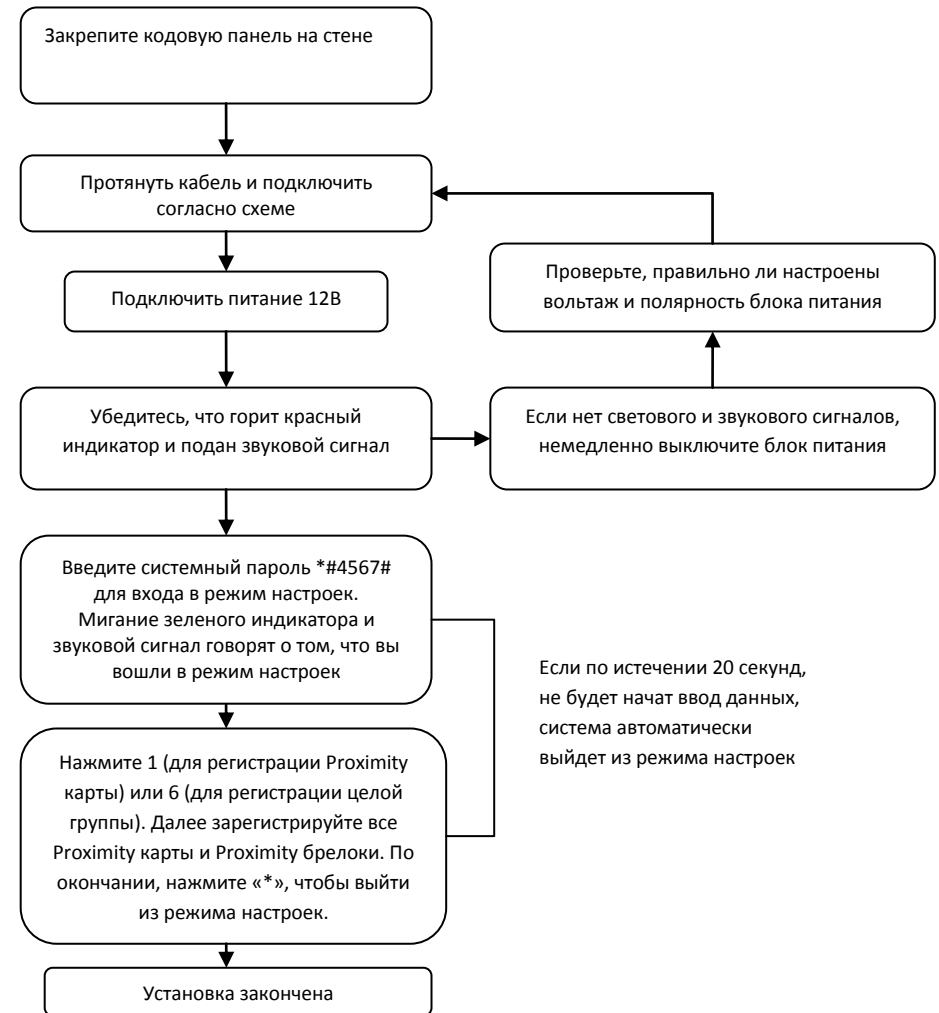
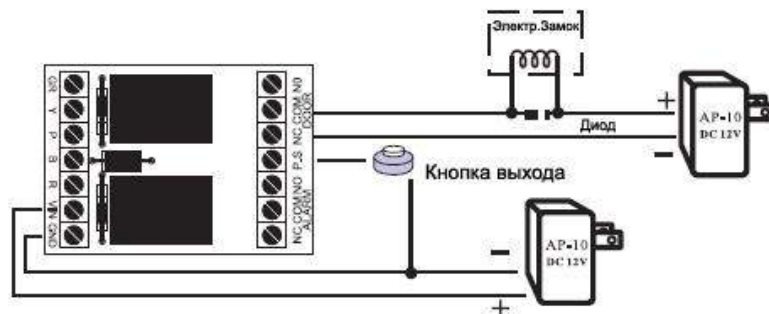

НАСТРОЙКА РЕЖИМОВ И ФУНКЦИИ

Для того чтобы войти в режим настроек, необходимо ввести системный пароль (системный пароль по умолчанию - 4567). Считыватель пошлет звуковой сигнал, говорящий о том, что вы вошли в режим настроек. Если по истечению 20-ти секунд после входа в режим не последует никаких действий, система автоматически выйдет из режима настроек.

1. Добавление карты пользователя: Для регистрации карты пользователя необходимо выполнить следующий алгоритм действий:

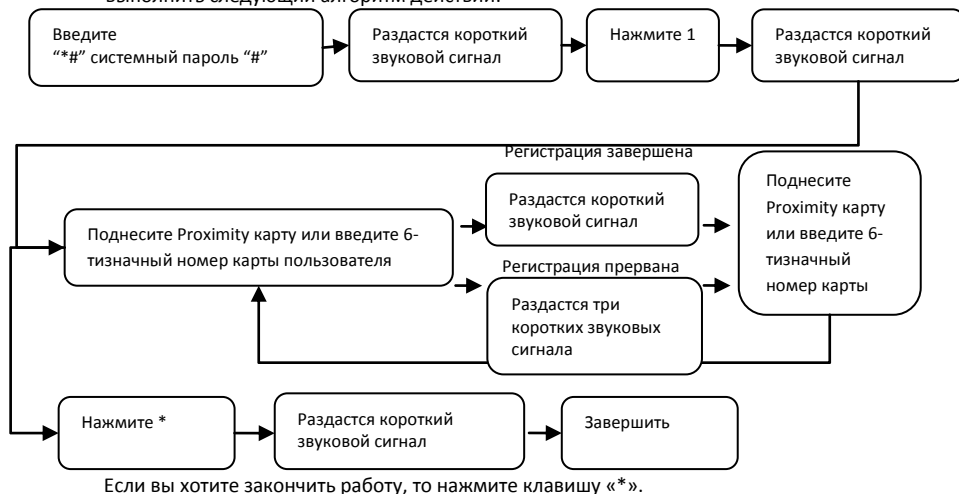

2. Удаление карты пользователя (например: потеря карты). Номером карты является 6-тизначный номер, расположенный на Proximity карте.

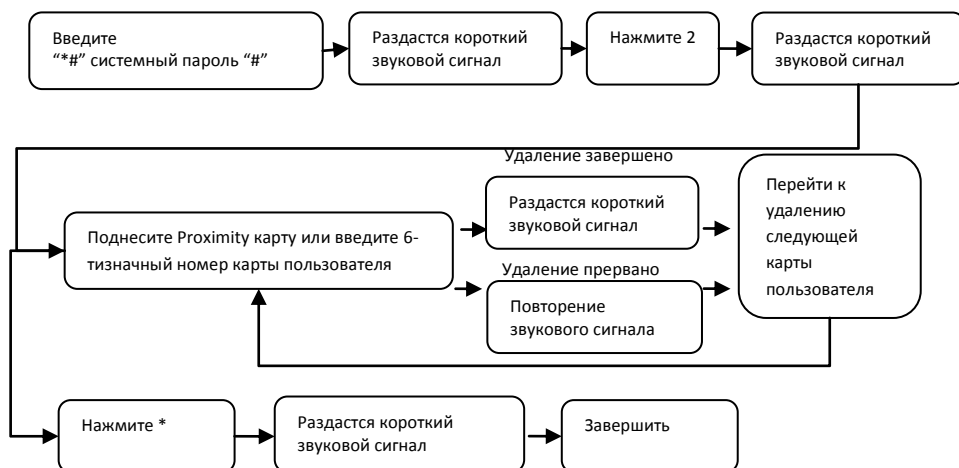

Если во время процедуры нажать клавишу «*»:

- Процедура удаления прекратиться, если номер карты не введен;
- Вы сможете отредактировать уже введенный номер карты, нажав клавишу «*» и заново введя номер карты;

УСТАНОВКА КОДОВОЙ ПАНЕЛИ

1. Схема подключения

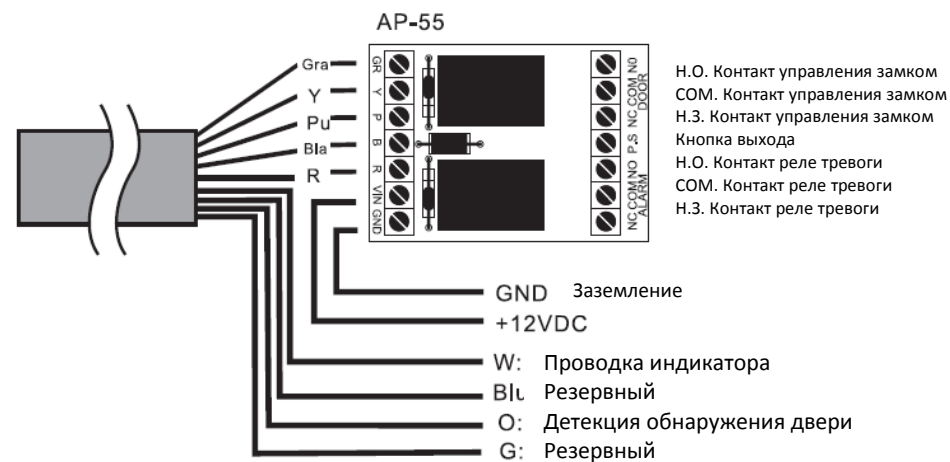
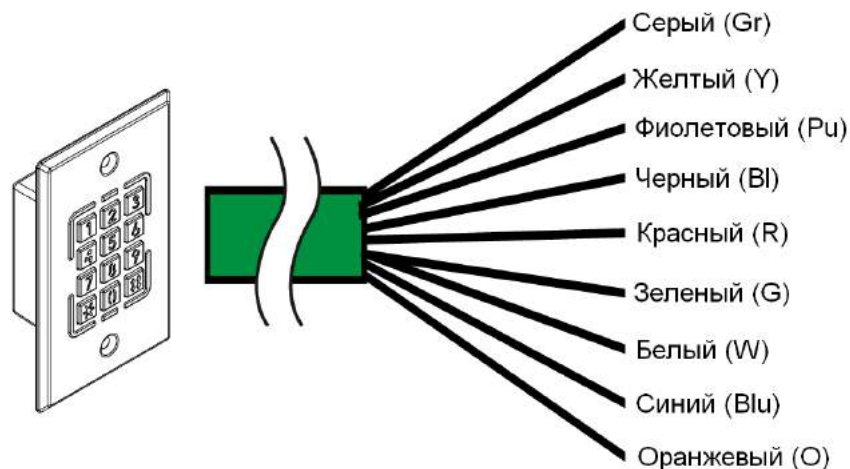

9. Удаление 8 кодов доступа для пользователей

Внимание: данная функция удалит все 8 паролей пользователей без возможности восстановления.

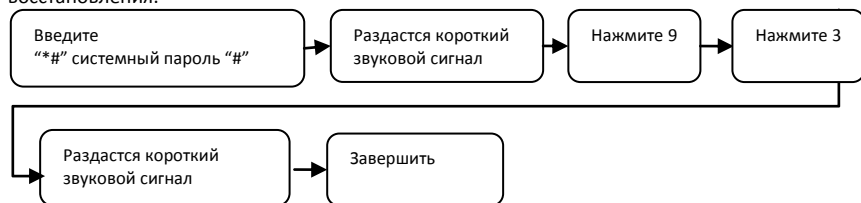

10. Удаление всех карт пользователей



11. Открытие двери с помощью системного пароля

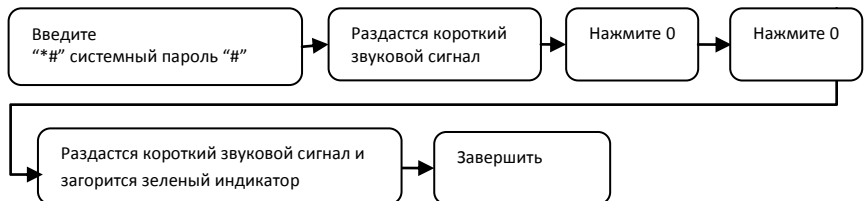

12. Добавление функции Анти-запирания

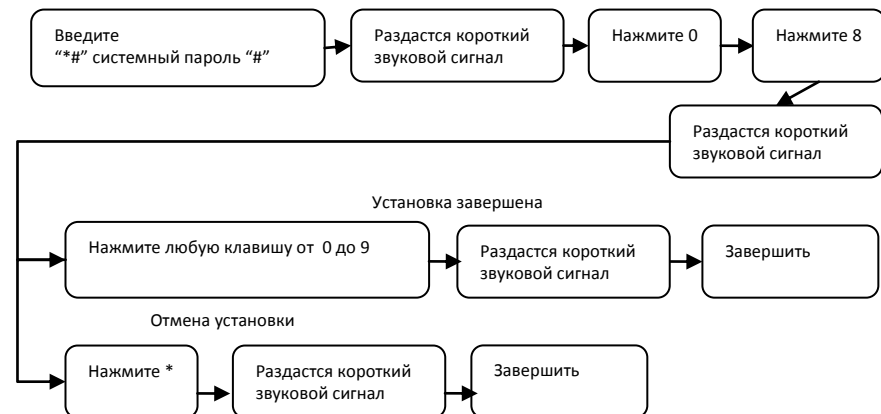

3. Программирование 8 паролей пользователя. В данном режиме вы можете записать до 8 кодов доступа для пользователей. Для этого при программировании необходимо указать порядковый номер кода (от 1 до 8), а затем ввести сам код пользователя.

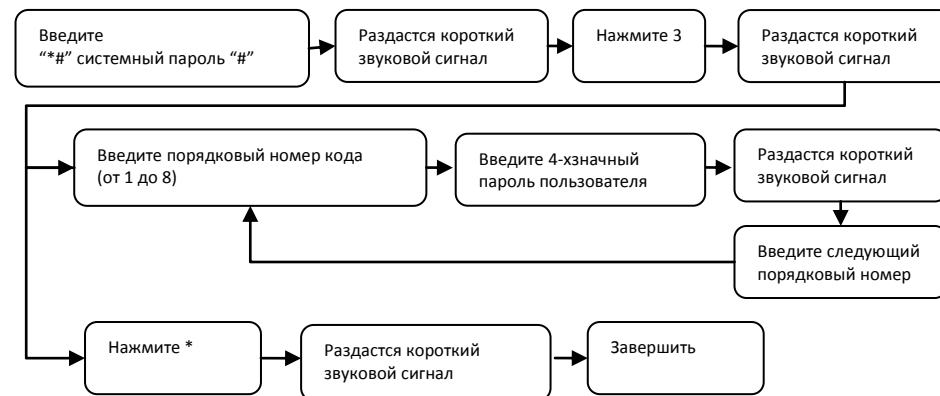

Если во время процедуры нажать клавишу «*»:

- (1) Вы вернетесь в меню ввода порядкового номера кода, если код еще не был введен;
- (2) Вы сможете отредактировать 4-значный пароль пользователя, даже если он уже был введен;

4. Установка времени задержки. В данном режиме вы задаёте время срабатывания реле от 01 до 99 секунд. При установке времени, необходимо вводить двухзначные цифры, например: ввести 01 для установки времени в 01 секунду. Настройка времени в 99 секунд подходит для систем безопасности, и настройка времени в 00 секунд подходит для автоматических дверей.

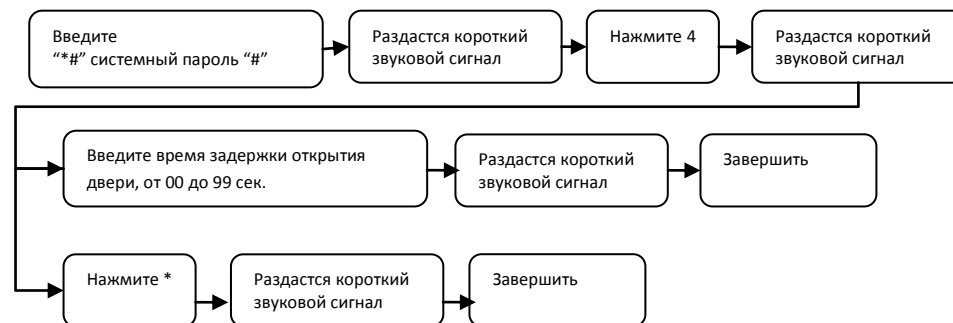

5. Настройка режимов идентификации

Данная система предполагает 4 варианта режимов работы. Пользователь может установить только один из них. По умолчанию действует режим открытия двери Proximity картой.

- (1) Ввести четырехзначный пароль (Существует 8 кодов доступа для пользователей), вариант № 1;
- (2) Использовать Proximity карту. Дверь открывается при приближении карты к панели, вариант № 2;
- (3) Использовать Proximity карту и четырехзначный пароль, вариант № 3;
- (4) Использовать Proximity карту или четырехзначный пароль, вариант № 4;

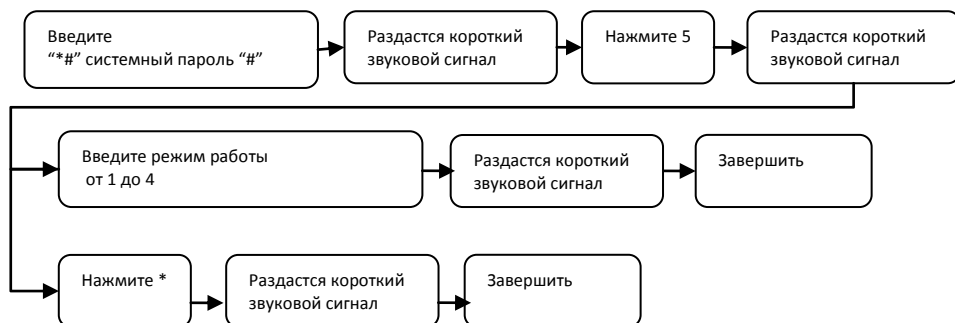

6. Пакетная регистрация: Регистрация нескольких карт и серий карт.

Введите 6-значный номер карты, а затем введите количество регистрируемых карточек 4-значным образом (4 цифры должны быть введены в полном объеме, например для 100 шт., т.е. для 100 карт, нужно вводить 0100).



Если во время процедуры ввода 6-значного номера карты нажать клавишу «*»:

- (1) Пакетная регистрация прекратится, если данные не введены;
- (2) Пакетная регистрация прекратится, даже если введен 6-значный номер карты;

Если во время процедуры ввода количества карт нажать клавишу «*»:

- (1) Вы сможете повторно ввести последние 6 цифр номера карты, если данные не были введены;
- (2) Вы сможете повторно ввести 4-значное число количества карт, если данные не были введены;

7. Настройки Анти-Тампера (датчик вскрытия)

Режим используется, если вы хотите защитить данное устройство от несанкционированного снятия или при попытке проникновения в помещение через дверь.

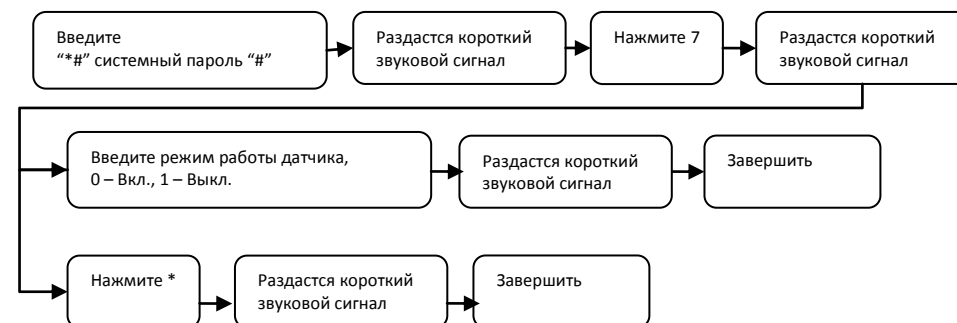

8. Смена системного пароля

По умолчанию системный пароль – 4567.

Установив новый системный пароль, запомните его цифровую комбинацию.

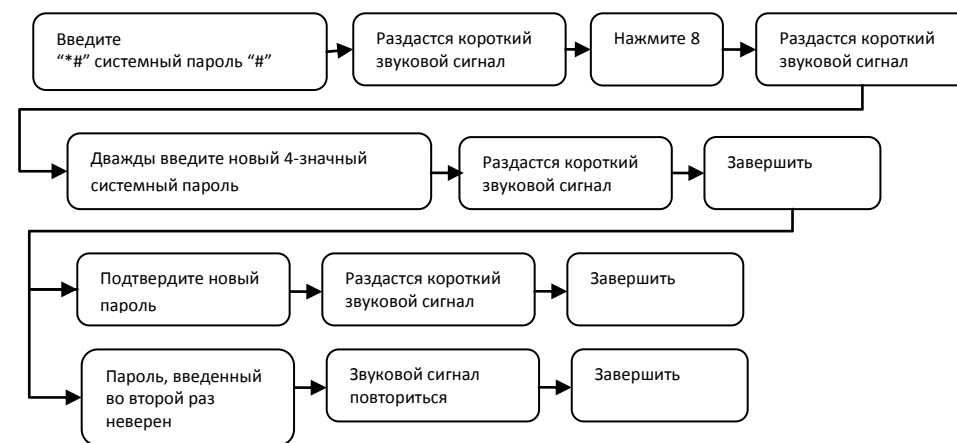

По умолчанию системный пароль – 4567.

Пользователь должен дважды ввести новый системный пароль, чтобы завершить процедуру по смене системного пароля.